

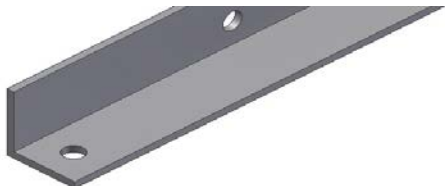







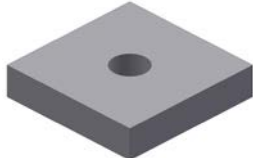

**Опорный кронштейн для регулировки угла наклона солнечных коллекторов  
(подходит для наклонных кровельных анкеров)**

**угол 25 градусов - код 8805**

Фотография	Наименование	Размеры	Количество	Код
	Основной H-образный из алюминия	Длина 1650 мм	1 штука	<b>11095</b>
	L-образный 30×30×3 из алюминия	Длина 1850 мм	1 штука	<b>9470</b>
	Основной H-образный из алюминия	Длина 800 мм	1 штука	<b>11095</b>
	Специальная гайка для крепления коллектора	M8	1 штука	<b>11155</b>
	Квадратная шайба для опорного кронштейна коллектора, алюминий	32×32 8 мм толщина	2 шт.	<b>9405</b>
	Винт с внутренним шестигранником M8×50, нержавеющая сталь DIN 912/A2	M8×50	2 шт.	<b>9982</b>
	Винт с внутренним шестигранником M8×80, нержавеющая сталь DIN 912/A2	M8×80	1 штука	<b>11156</b>
	8,4 Плоская шайба, нержавеющая сталь DIN 125/A2	диам. 8,4 мм	7 шт.	<b>7256</b>
	Шестигранная гайка M8, нержавеющая сталь DIN 934/A2	M8	4 шт.	<b>8381</b>
	Болт M8x30 с большой T-образной головкой, для H-образной балки	M8×30	2 шт.	<b>8369</b>
	Зубчатая шайба, 8.4, DIN6798 A/A2, нержавеющая сталь	диам. 8,4 мм	5 шт.	<b>8382</b>
	H-образная торцевая заглушка		3 шт.	<b>11773</b>

Сборка треугольных кронштейнов для солнечных коллекторов, для наклонных крыш - угол увеличивается на 25°.

Распаковка



Развертывание

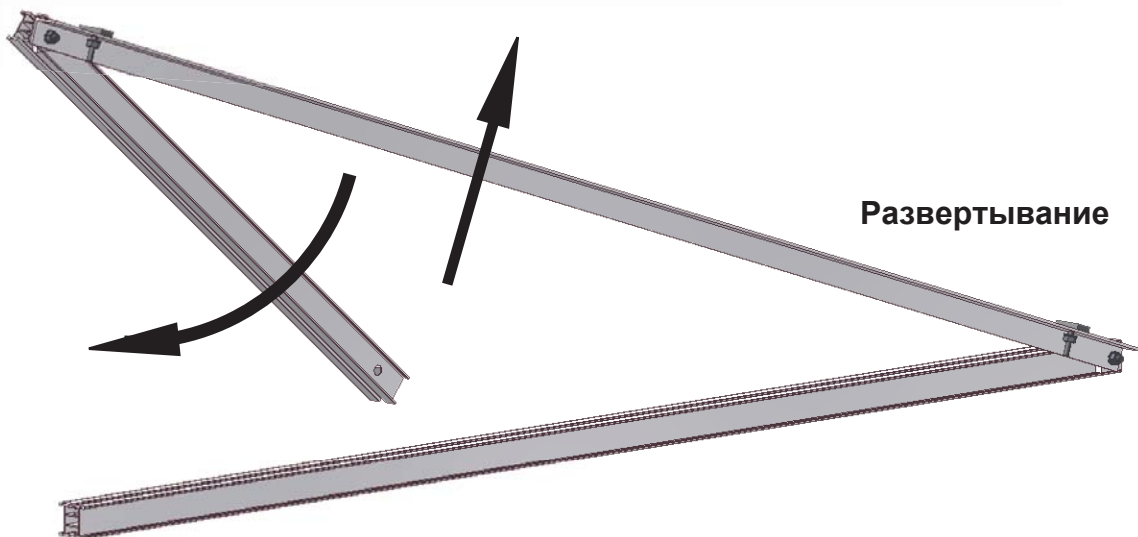

Соединение

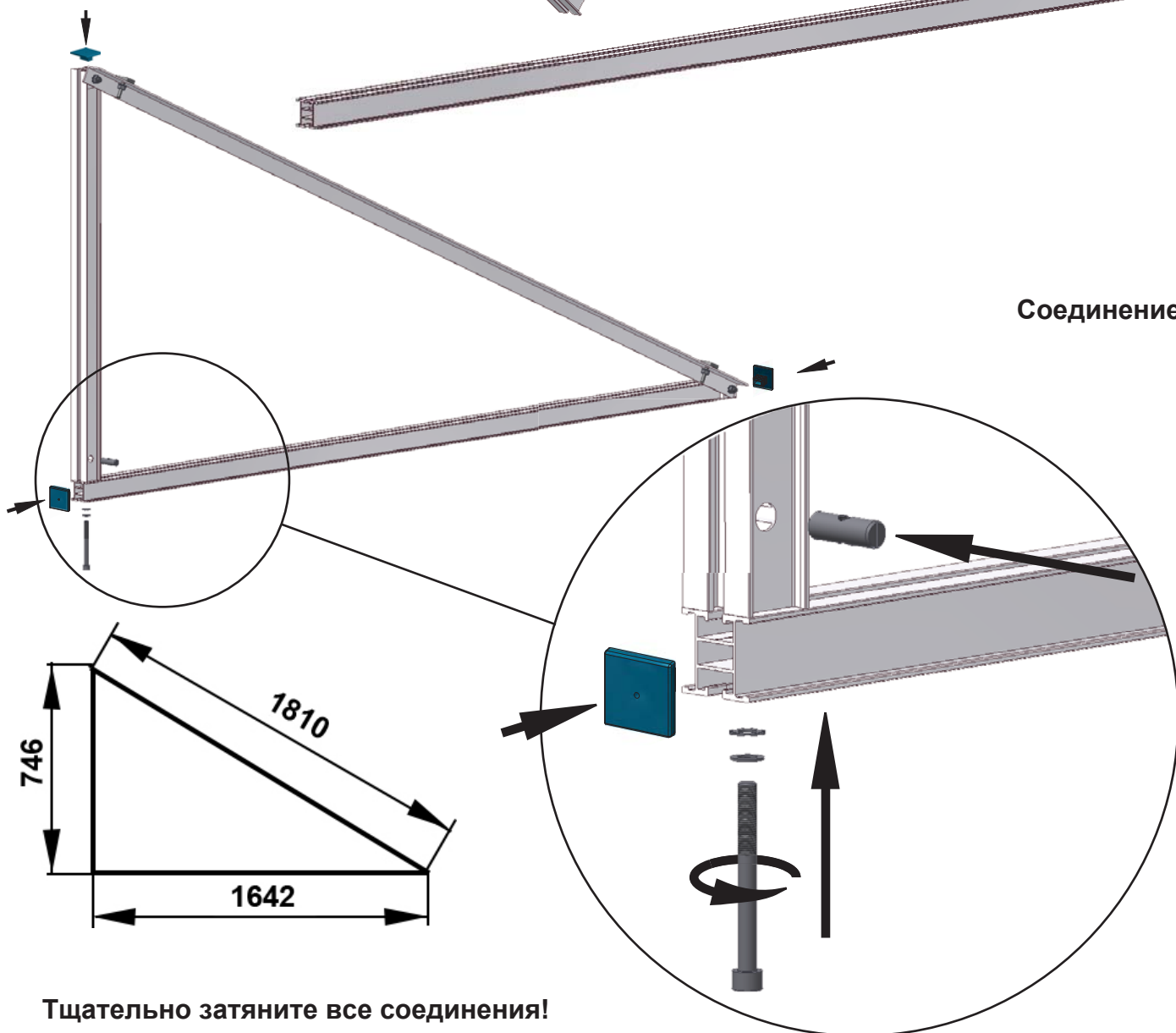

Тщательно затяните все соединения!