

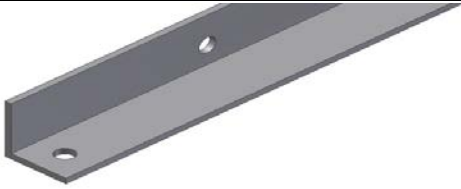







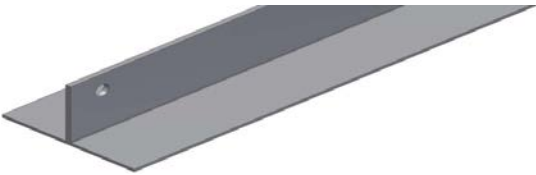
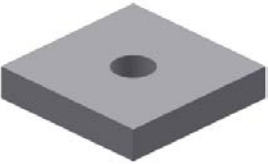

Опорный кронштейн для солнечного коллектора KPG1H, для горизонтальных установок

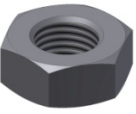
Треугольный кронштейн для настенного монтажа 45° код 14794

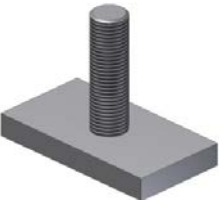
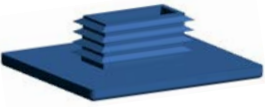
Размеры	Наименование	Размеры	Количество	Код
	L-образный 30×30×3 из алюминия	Длина 1086 мм	1 штука	9470
	Основной H-образный из алюминия	Длина 790 мм	1 штука	11095
	T-образный, код 12197, из алюминия	Длина 841 мм	1 штука	9469
	Квадратная шайба для опорного кронштейна коллектора, алюминий	32×32 8 мм толщина	2 шт.	9405
	Винт с внутренним шестигранником M8×45, нержавеющая сталь DIN 912/A2	M8×45	2 шт.	9564
	Винт с внутренним шестигранником M8×16, нержавеющая сталь DIN 912/A2	M8×16	1 штука	6926
	Шестигранная гайка M8, нержавеющая сталь DIN 934/A2	M8	5 шт.	8381
	8,4 Плоская шайба, нержавеющая сталь DIN 125/A2	диам. 8,4 мм	3 шт.	7256
	Зубчатая шайба, 8.4, DIN6798 A/A2, нержавеющая сталь	диам. 8,4 мм	5 шт.	8382
	Болт M8x30 с большой T-образной головкой, для H-образной балки	M8×30	2 шт.	8369
	H-образная торцевая заглушка		1 штука	11773
	8x75 Болт из нержавеющей стали, DIN 571/A2	диам. 8x75 мм	5 шт.	12787
	Шайба 8.4 (большой диаметр. 3d), нержавеющая сталь, DIN 9021/A2	диам. 8,4 мм	5 шт.	7008
	Шпонка, 12 мм	диам. 12 мм	5 шт.	11893

**Сборка треугольных кронштейнов для солнечных коллекторов KPG1H,
для горизонтальной установки 45°, на стене**

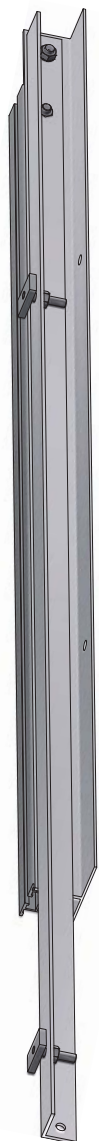

Распаковка

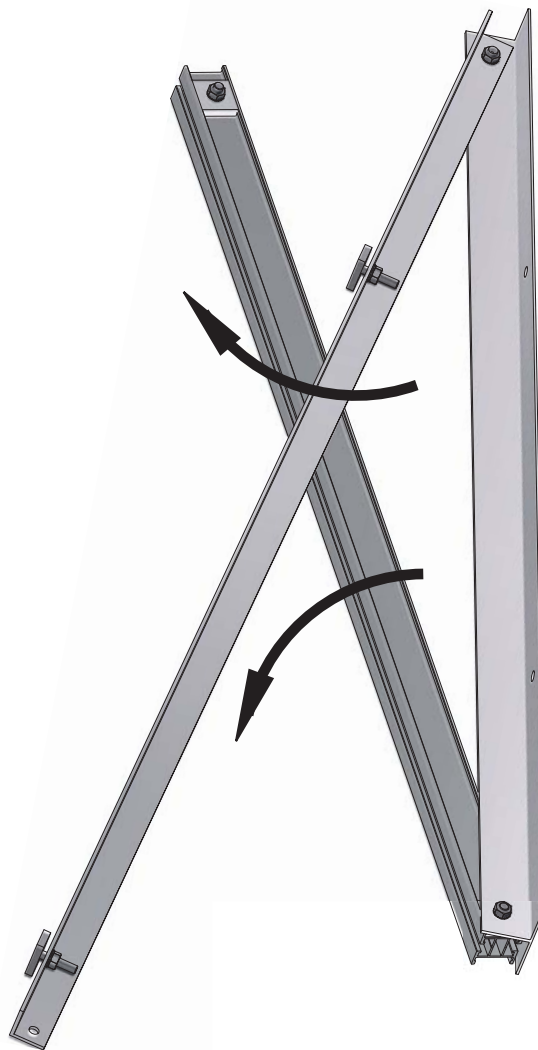

Развертывание

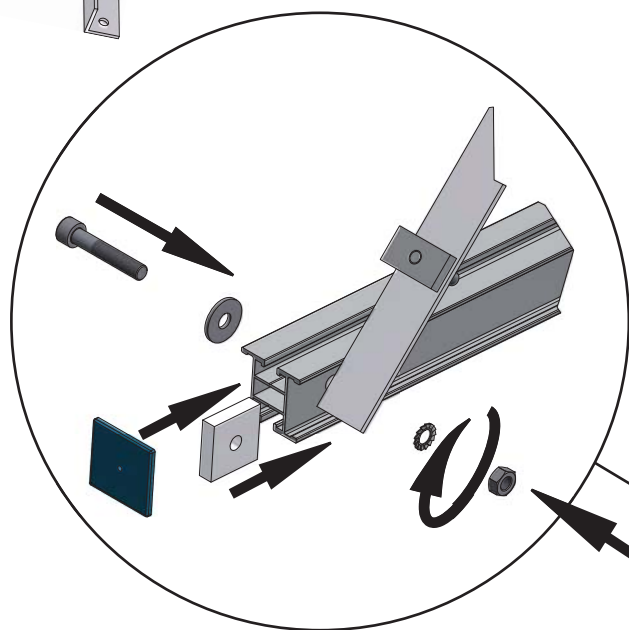

Тщательно затяните все соединения!

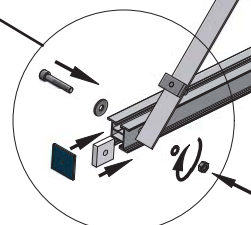
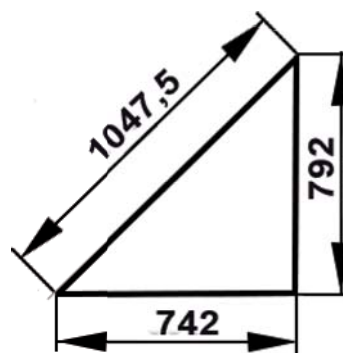

Соединение