

ZMIEŠAVACIE VENTILY A POHONY



Trojcestný zmiešavací ventil LK840

Zmiešavacie ventily s otočným vnútorným segmentom určené do solárnych a vykurovacích systémov s vodou alebo s nemrznúcou zmesou pre vykurovacie a solárne systémy a tepelné čerpadlá.

V pracovnej oblasti (od 30° do 60° otočenia vnútorného segmentu) majú lineárnu prietočnú charakteristiku.

K ventilom je možné použiť všetky nami dodávané servo-pohony.

Ventily je možné jednoducho prenastaviť na ľavé alebo pravé prevedenie pre použitie v rôznych pozíciách vykurovacieho systému.

Prietočná charakteristika

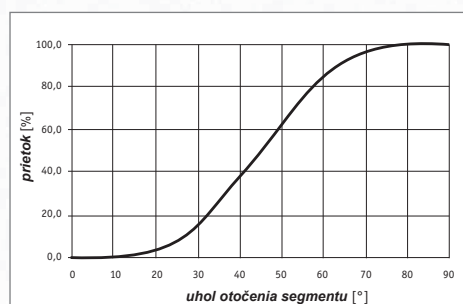

Technické údaje

MAX. PRACOVNÝ TLAK	10 bar
PRACOVNÁ TEPLOTA KVAPALINY	5 až 110 °C

MATERIÁLY

TELO VENTILU	mosadz
VRETENO VENTILU	mosadz
SRDCE VENTILU	mosadz

Tlaková strata ventilu

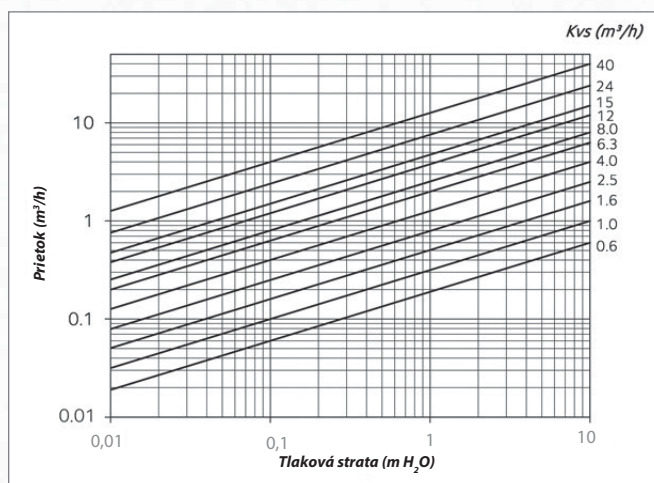

Rozmery a typy

LK840 s Cu pripojením

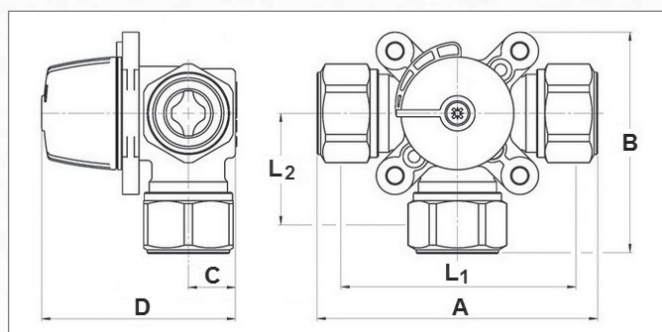

PRIPOJENIE	mm	15	18	22	22	28	28
A	mm	114	114	114	87	120	120
B	mm	92	92	92	78	95	95
C	mm	20	20	20	20	20	20
D	mm	82	82	82	82	82	82
L ₁	mm	80	80	80	72	80	82
L ₂	mm	38	38	38	35	41	41
HMOTNOSŤ	kg	0,8	0,8	0,8	0,8	0,8	0,8
Kvs	m³/h	2,5	2,5	2,5	6,3	4,0	6,3
OBJEDNÁVACÍ KÓD	--	15771	15772	15773	15774	15775	15776

Rozmery a typy

LK840 s vnútorným závitom

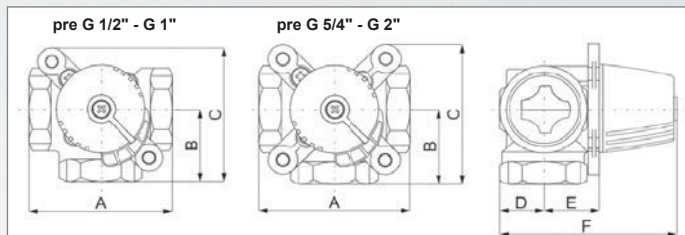
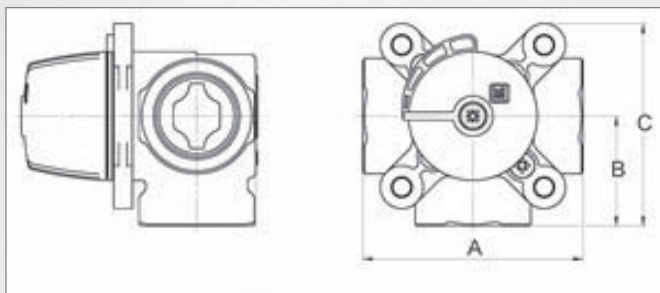

Rozmerová schéma pre ventily novej generácie 2.0 (kódy16xxx)

PRIPOJENIE	--	1/2" F	1/2" F	3/4" F	3/4" F	1" F	1" F	5/4" F	6/4" F	2" F
A	mm	80	80	70	70	70	70	84	106	106
B	mm	40	40	35	35	35	35	42	53	53
C	mm	75	75	63	63	63	63	77	88	88
HMOTNOSŤ	kg	0,7	0,7	0,5	0,5	0,5	0,5	0,8	1,4	1,6
MAX ROZDIEL TLAKOV V OBOCH SMEROCH	m H ₂ O	5	5	5	5	5	5	5	5	5
Kvs	m³/h	1,6	2,5	4,0	6,3	6,3	10,0	16,0	25,0	40,0
OBJEDNÁVACÍ KÓD	--	13998	11489	16760	16698	16758	16700	16693	16762	16697

LK840 s vonkajším závitom

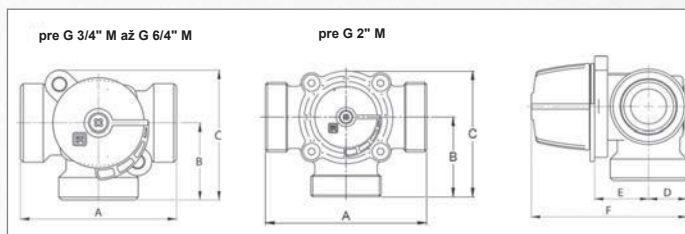
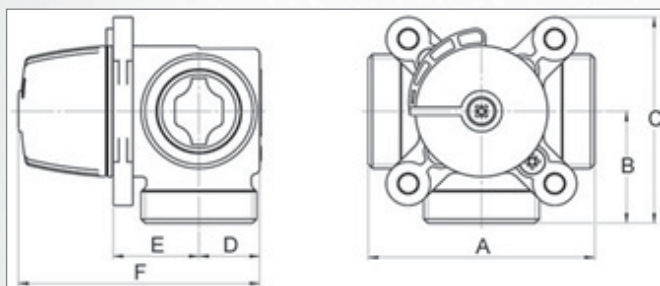

Rozmerová schéma pre ventily novej generácie 2.0 (kódy16xxx)

PRIPOJENIE	--	3/4" M	1" M	1" M	5/4" M	6/4" M	2" M
A	mm	80	80	80	82	84	124
B	mm	40	40	40	41	42	62
C	mm	75	68	68	76	77	98
D	mm	20	18	18	22	24	30
E	mm	28	29	29	31	32	36
F	mm	82	81	81	87	90	100
HMOTNOSŤ	kg	0,7	0,6	0,6	0,8	0,9	2,1
MAX ROZDIEL TLAKOV V OBOCH SMEROCH	m H ₂ O	5	5	5	5	5	5
Kvs	m³/h	2,5	4,0	6,3	12,0	15,0	24,0
OBJEDNÁVACÍ KÓD	--	14822	16768	16695	14826	14827	14828