



CALEON

Návod na inštaláciu a použitie **SK**
IZBOVÁ JEDNOTKA CALEON

Obsah	2
Bezpečnostné pokyny	3
Vyhlásenie.....	3
Všeobecné pokyny	3
Zmeny zariadenia	3
Záruka a zodpovednosť	3
Likvidácia izbovej jednotky	4
Popis izbovej jednotky °CALEON	5
Špecifikácia	5
Obsah balenia	5
Inštalácia	6
Inštalácia jednotky °CALEON	6
Príklad zapojenia k regulátoru	8
Prevádzka	9
Prehľad – teploty, vlhkosť.....	9
Voľba prevádzkového režimu	9
Hlavné menu.....	9
Menu Servis.....	10
Menu Servis Nastavenie.....	10
Nastavenie programu	10
Nastavenie Časového programu	11
Poznámky	12

BEZPEČNOSTNÉ POKYNY

Vyhlásenie

Výrobca vyhlasuje, že jednotka °CALEON je vybavená označením CE a je v zhode s nasledujúcimi právnymi predpismi:

- Smernica EU 2014/35/EU - elektrické zariadenia v určených medziach napätia (LVD)
- Smernica EU 2014/30/EU - elektromagnetická kompatibilita (EMC)

Zhoda bola overená a príslušná dokumentácia aj Vyhlásenie o zhode sú uložené u výrobcu.

Všeobecné pokyny

Prosím čítajte pozorne!

Tento návod na montáž, pripojenie a obsluhu obsahuje základné inštrukcie a dôležité informácie ohľadom bezpečnosti, inštalácie, uvedenia do prevádzky a optimálneho použitia izbovej jednotky. Čítajte prosím preto tieto informácie pozorne a prečítajte ich celé. Informácie by mal obdržať hlavne špecialista a projektant zariadenia. Inštaláciu je nutné vykonať podľa platných noriem a predpisov. Inštalácia musí byť vykonaná kvalifikovaným odborníkom, ktorý je vyškolený na zodpovedajúcej úrovni a má oprávnenie na montáž elektrických zariadení podľa vyhlášky 508/2009 Z. z. a v znení neskorších predpisov.

Pre užívateľa: Venujte pozornosť tomu, aby Vám pracovník, ktorý vykonal inštaláciu, celé zariadenia predviedol, vysvetlil jeho funkciu a potrebné nastavenie izbovej jednotky. Tento návod potom ukladajte blízko izbovej jednotky. Zmeny a zásah do prístroja môžu ohroziť bezpečnosť a funkciu prístroja a celého vykurovacieho systému.

Zmeny zariadenia

- Zásah do jednotky a jej zmeny sú zakázané bez písomného povolenia výrobcu.
- Je taktiež zakázané inštalovať do jednotky akékoľvek prídavné zariadenia, ktoré neboli skúšané spolu s ňou.
- Ak zistíte, že jednotku už nie je ďalej bezpečne používať, napr. kvôli poškodenej krabičke, okamžite ju vypnite.
- Diely zariadenia či príslušenstva, ktoré nie sú v bezchybnom stave, sa musia okamžite vymeniť.
- Používajte iba originálne náhradné diely a príslušenstvo od výrobcu.
- Označenie výrobcu a distribútora nesmie byť menené alebo odstránené.
- Nastavenie musí byť vykonávané v zhode s týmto návodom.



Zmeny zariadenia môžu ohroziť bezpečnosť a funkčnosť nie len regulátora, ale aj celého systému.

Záruka a zodpovednosť

Izbová jednotka bola vyrobená a otestovaná tak, aby splnila vysoké požiadavky na kvalitu a bezpečnosť. Platí na ňu zákonná záruka v dĺžke 2 rokov od dátumu predaja. Záruka ani zodpovednosť však nepokrýva zranenia osôb alebo škody na majetku, ktoré vznikli z nasledujúcich príčin:

- Nedodržanie tohto návodu
- Nesprávna inštalácia, uvedenie do prevádzky, údržba alebo prevádzka
- Nesprávne vykonané opravy
- Neautorizované konštrukčné zmeny regulátora
- Do regulátora boli inštalované akékoľvek prídavné zariadenia, ktoré neboli skúšané spolu s regulátorom
- Škoda vznikla pokračujúcim používaním regulátora aj cez zrejmú poruchu
- Použitie neoriginálnych náhradných dielov
- Použitím regulátora k inému účelu, než k akému je určený
- Prevádzka pri hodnotách mimo medze určené v špecifikácii
- Vyššia moc

Likvidácia izbovej jednotky

Táto izbová jednotka podlieha Európskej smernici RoHS 2011/65/EU o obmedzení používania niektorých nebezpečných látok v elektrických a elektronických zariadeniach.



Tento spotrebič nesmie byť likvidovaný spolu s komunálnym odpadom. Musí sa odovzdať na zbernom mieste triedeného odpadu, alebo je ho možné vrátiť pri kúpe nového spotrebiča predajcovi, ktorý zaisťuje zber použitých prístrojov.

POPIS IZBOVEJ JEDNOTKY °CALEON

Špecifikácia



 Krabička	2dielna krabička, plast ABS 75 mm x 95 mm x 19 mm Sklenená predná časť
 Displej	Kapacitný dotykový displej Farebný displej, 240x320 bodov uhlopriečka 7 cm
 Ovládání	Intuitívne ovládanie
 Jazyk	Čeština Taliančina Angličtina Španielčina Nemčina Gréčtina

Elektrické hodnoty:

Napájanie	12 - 24 VD +/- 10%
Spotreba	max. 2,5 W
El. krytie	IP20
Trieda krytia / kategória prepätia	III / II

Max. dĺžka káblov

CAN	Do 3 metrov dĺžky kábla je možné použiť netienený kábel. Ak je dĺžka kábla väčšia ako 3 metre, je nutné použiť tieneny kábel a pripojiť tienenie na jeden koniec ochranného vodiča.
-----	---

Prípustné okolité podmienky

počas prevádzky	0 °C - 50 °C, bez kondenzujúcej vlhkosti
pri preprave/skladovaní	0 °C - 60 °C, bez kondenzujúcej vlhkosti

Rozsah merania

Integrovaný teplotný snímač	väčšie 0 °C - 60 °C	Presnosť +/- 1 °C Rozlíšenie 0,1 °C
Integrovaný snímač vlhkosti	0 % - 100 % r.v.	Presnosť +/- 6 % Rozlíšenie 0,1 %

Ďalšia špecifikácia

Spôsob montáže	na stenu, s el. krabicou alebo bez nej
Hodiny reálneho času	rezerva napájania 24 hodín

Obsah balenia

- Izbová jednotka °CALEON
- 2 vruty 3,5 x 35 mm a 2 hmoždinky 6 mm k inštalácii na stenu
- 2 jednopólové konektory, konektor CAN s pripojovacími káblami, konektor CAN so zakončovacím odporom, zakončovací odpor °CALEON, pomôcka na otvorenie konektorov
- Návod na inštaláciu °CALEON

Inštalácia jednotky °CALEON

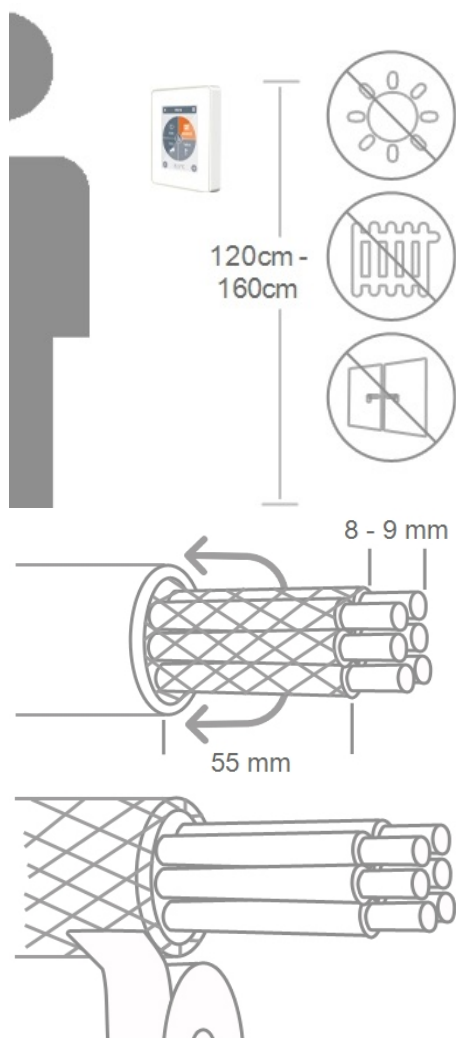

Namontujte jednotku na vhodné miesto.



Dajte pozor na vhodné prostredie. Je potrebné sa vyhnúť priamemu slnečnému svitu a blízkym zdrojom tepla a chladu, napr. radiátorom a oknám.

Odstráňte izoláciu z koncov káblov, nasuňte cez ne ochranný vodič a podľa potreby odstráňte výplňový materiál.

Pri montáži základnej jednotky na stenu musia byť pripojovacie káble čo najkratšie. Pre montáž priamo na stenu sa odporúča max. dĺžka 40 mm. Dlhé zmotky drôtu vo vnútri jednotky môžu byť zdrojom problémov.

Pri montáži základnej jednotky na plastovú elektroinštalačnú krabicu musia byť pripojovacie káble čo najkratšie (odstránenie izolácie káblov v dĺžke max. 55 mm.). Dajte pozor na to, aby prebytky káblov boli zmotané v krabici, pretože dlhé zmotky drôtov vo vnútri jednotky môžu byť zdrojom problémov.

Odstráňte izoláciu z posledných 8-9 mm jednotlivých vodičov. Oddel'te tienenie a vo vhodnom mieste ho pripojte na ochranný vodič (v jednotke alebo v krabičke CAN).



Akýkoľvek kontakt medzi ochranným vodičom a doskou s obvody môže mať za následok závažnú škodu.

Odizolujte kábel v dĺžke max. 75 mm a odstráňte izoláciu z posledných 7-10 mm jednotlivých vodičov.

Montáž na plastovú elektroinštaláčnú krabicu

Priskrutkujte základňu regulátora na krabici pomocou vrtov (3.0 x 16).

Montáž priamo na stenu

Pridržte si zadnú časť krabičky na zvolenom mieste na stene a poznačte si umiestnenie dvoch montážnych otvorov. Uistite sa, že je montážne miesto rovné, aby sa krabička po priskrutkovaní nekrútila. Vrtáčkou s vrtákom s priemerom 6 mm vyvrtajte 2 otvory vo vyznačených miestach a zastrčte do nich hmoždinky. Zasuňte vruty a ľahko ich zaskrutkujte. Zrovnaňte krabičku do požadovanej polohy a obe vruty dotiahnite.

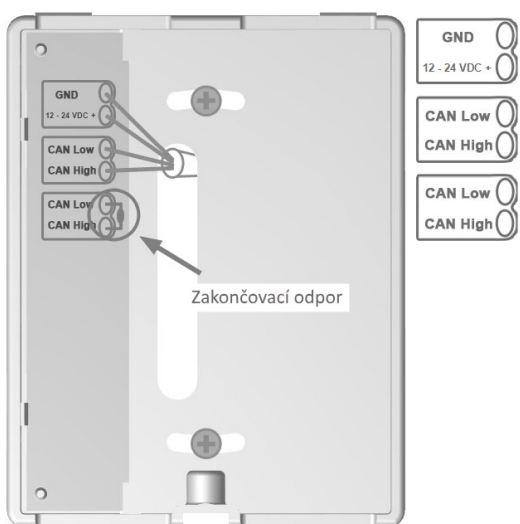
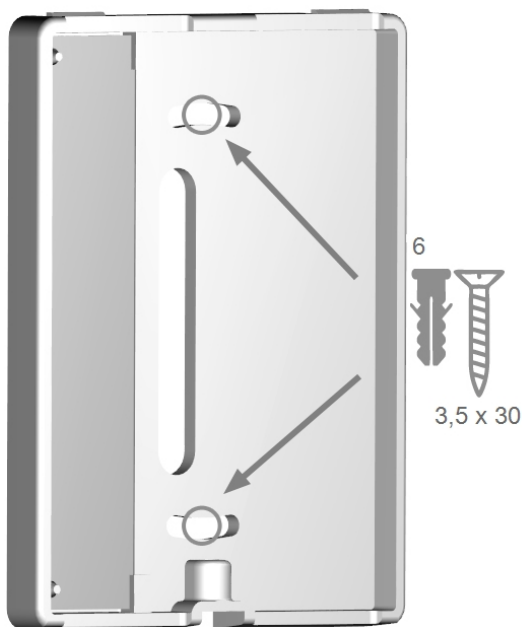

Otvorte svorky pomocou priloženého nástroja a zapojte elektrické káble podľa popisu.



Napájanie 12 - 24 V=, nesprávna polarita môže poškodiť regulátor!



Prvé a posledné zariadenie sériovo zapojené v sieti CAN musí byť vybavené zakončovacím odporom.

Zapojenie na opačnom konci (regulátor) nájdete v zodpovedajúcej schéme zapojenia v návode k regulátoru.

Vráťte späť krabičku jednotky a priskrutkujte k základni. Zapnite napájacie napätie a spustite °CALEON.



Do menu Uvedenie do prevádzky je možné vstúpiť z menu Servis kedykoľvek.

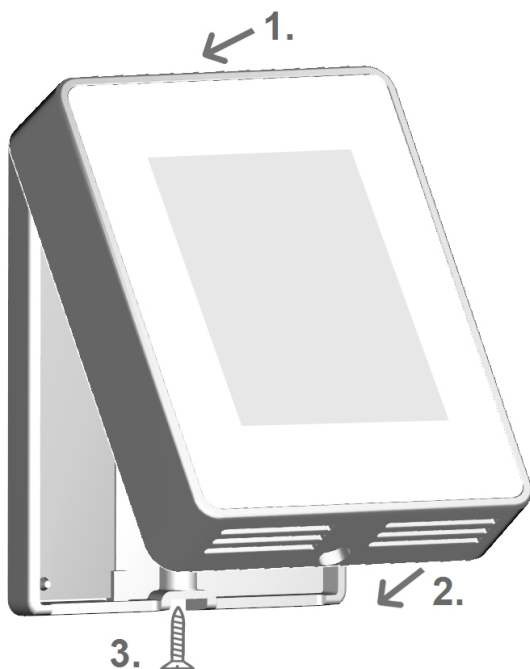

Príklad zapojenia k regulátoru

Pre elektrické pripojenie izbovej jednotky Caleon k regulátorom s komunikáciou CAN použite štvoržilový kábel. Ak je dĺžka kábla väčšia ako 3 metre, je nutné použiť krútený a tieneny kábel a tienenie pripojiť na jednom konci kábla. Ak je dĺžka kábla menšia ako 3 metre, je možné použiť nekrútený a netienený kábel. Napájanie a komunikáciu CAN zapojte podľa obrázka nižšie.

Prípadne je možné pripojiť dvojžilovým káblom komunikácie CAN medzi izbovú jednotku Caleon a regulátorom s komunikáciou CAN. Napájanie izbovej jednotky je potom nutné riešiť externým zdrojom 24VDC.

Zakončovací odpor zbernice CAN stačí pripojiť iba na jeden koniec komunikačnej linky (buď do regulátora, alebo do poslednej z jednotiek v sérii - pozri obrázok nižšie). Odpor, pribalovaný k jednotke Caleon, je určený pre pripojenie do konektora na doske plošných spojov regulátora.

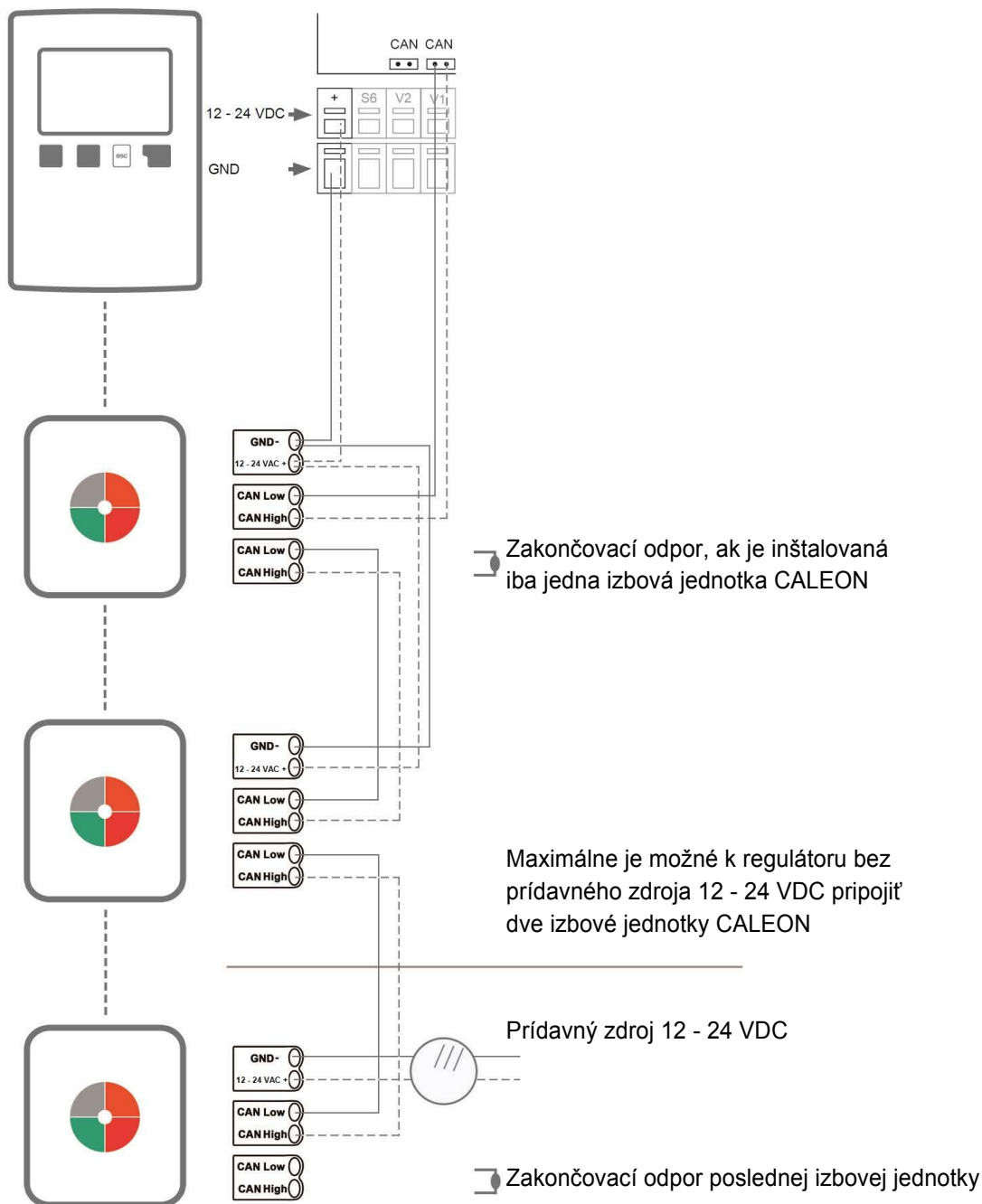

Prehľad – teploty, vlhkosť

Tu sa zobrazuje izbová teplota a vlhkosť a súčasne vonkajšia teplota. V prípade nečinnosti sa zariadenie po 60 s automaticky prepne na tento prehľad.



Izbová teplota

Tu sa zobrazuje priestorová teplota s rozlíšením 0,1°C.

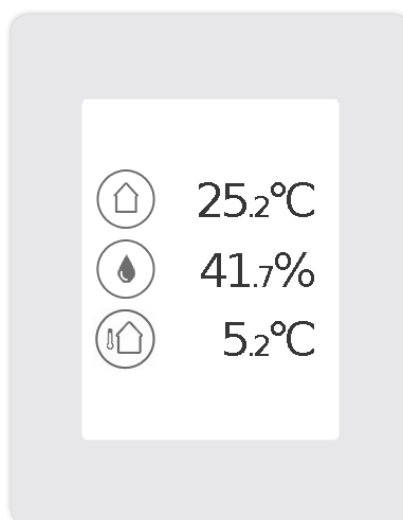

Izbová vlhkosť

Tu sa zobrazuje relatívna vlhkosť v miestnosti s rozlíšením 0,1%.



Vonkajšia teplota

Tu sa zobrazuje vonkajšia teplota, nameraná pripojeným regulátorom s rozlíšením 0,1 °C.

Voľba prevádzkového režimu



Späť

Návrat späť na prehľad.



Miesto/Izba

Zobrazuje zvolené miesto/izbu.



Mínus/Plus

Zmena aktuálnej požadovanej teploty +/- 0.5 ° C.

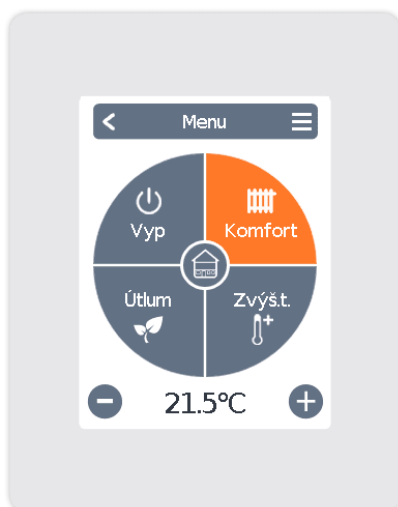

Hlavné menu

Vstup do hlavného menu

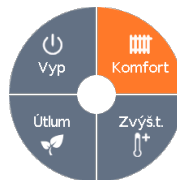

Prevádzkové režimy

Informácia o tom, ktorý prevádzkový režim (Komfort, Útlum, Zvýšenie teploty a Vyp) je zvolený. Zvolený režim je zobrazený farebne. Pomocou tlačidiel plus a mínus je možné nastaviť požadovanú teplotu v jednotlivých režimoch.

Hlavné menu

Prehľad > Prevádzkový režim > Hlavné menu



Časy

Nastavenie časov vykurovania pre jednotlivé dni v týždni s funkciou kopírovania do nasledujúcich dní.

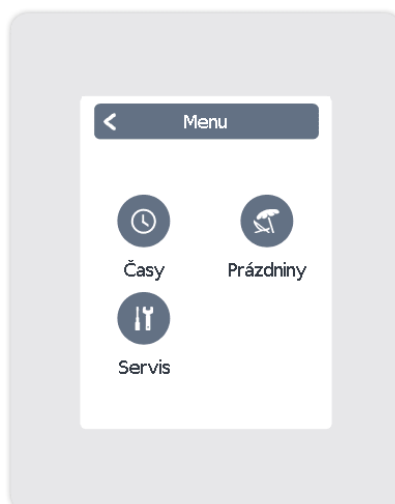

Prázdniny

Nastavenie časov a teplôt na dobu neprítomnosti.



Servis

Štandardné nastavenie ako jazyk, čas a dátum, funkčné varianty a továrenské nastavenie.

Menu Servis

Prehľad > Prevádzkový režim > Hlavné Menu > Servis

Jazyk

Nastavenie jazyka zariadenia.

Čas, dátum

Nastavenie času a dátumu a automatický prechod leto/zima.

Nastavenie

Nastavenie základných funkcií, napr. kalibrácia snímačov, umiestnenie a uvedenie do prevádzky.

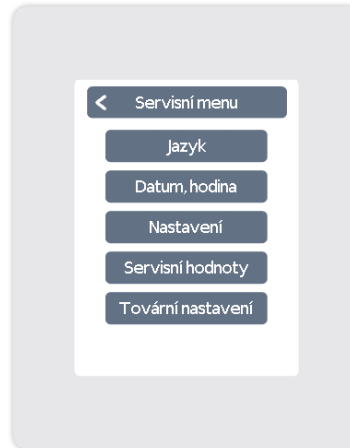

Servisné hodnoty

Informácia o verzii zariadenia, vrátane CAN ID zariadenia v sieti

Továrenské nastavenie

Tu sa obnoví továrenské nastavenie jednotky.

Menu Servis Nastavenie

Prehľad > Prevádzkový režim > Hlavné Menu > Servis > Nastavenie

Zariadenie

Tu je možné prispôbiť korekciu snímačov, jas displeja a ďalšie nastavenie izbové jednotky.

Miestnosti

V tomto menu sa nastavuje, v ktorej miestnosti je °CALEON nainštalovaný.

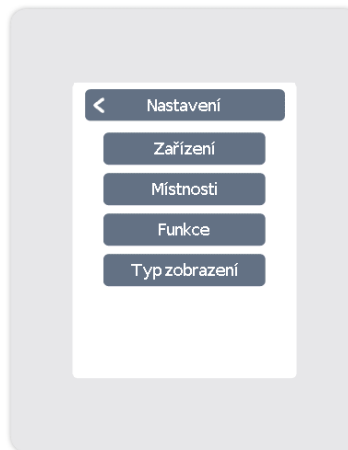

Funkcia

V menu Funkcia je možné nastaviť všetky dostupné funkcie pripojeného regulátora.

Typ zobrazenia

Nastavenie typu zobrazenia jednotky - normálny (plná funkčnosť), alebo jednoduché (základné zobrazenie).

Pre ukončenie jednoduchého režimu zobrazenie stlačte a podržte pravý horný roh displeja po dobu minimálne 5 sekúnd.

Nastavenie programu

Prehľad > Prevádzkový režim > Hlavné Menu > Časy

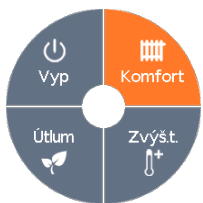

Prevádzkové režimy

Voľba prevádzkového režimu pre jednotlivé sekcie vykurovania.



Predchádzajúci/Nasledujúci deň

Vyberie nastavený deň.

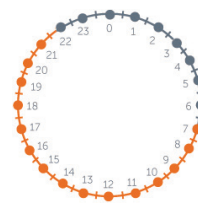
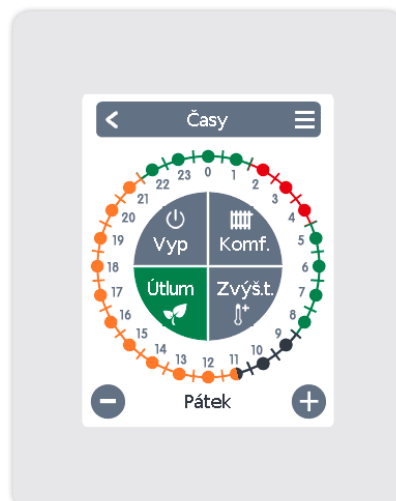

Hodiny

Grafické zobrazenie výberu v úsekoch po 30 minútach.



Menu

Otvorí funkciu kopírovania. Táto funkcia umožňuje skopírovať program vykurovania do ďalšieho dňa, buď Po-Pia alebo Po-Ne.

Nastavenie Časového programu

Krok 1

Pomocou tlačidiel plus a mínus vyberte požadovaný deň.

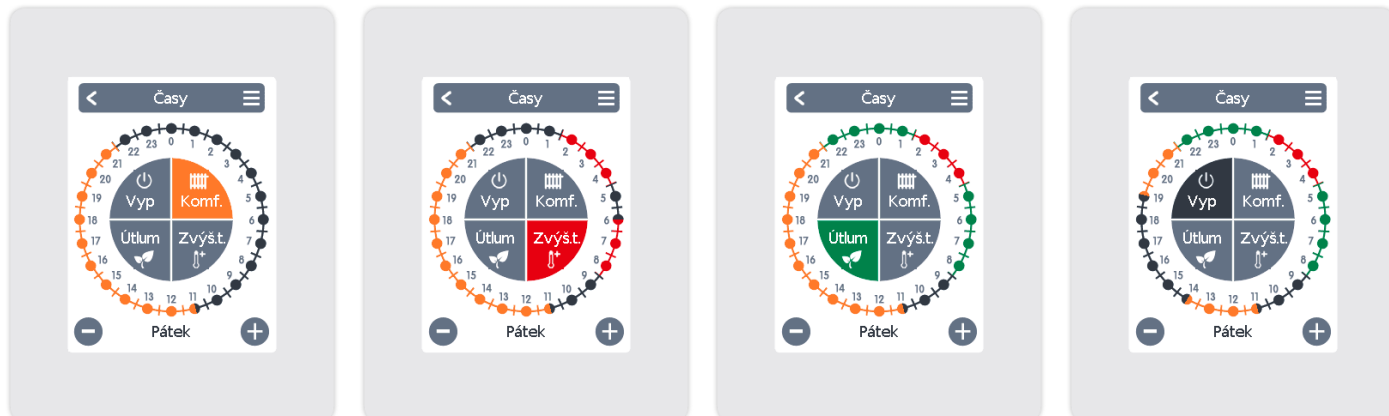

Krok 2

Zvoľte prvý vykurovací režim (Komfort) – ukazováčikom nastavte požadovanú dobu trvania. Zvolený časový úsek sa ofarbí do farby zvoleného vykurovacieho režimu (Komfort = oranžová).

Krok 3

Pokračujte k ďalšiemu režimu (Zvýš.t.) a opakujte predchádzajúci postup, vyberte čas pre režim Zvýšenie teploty.

Krok 4

Prejdite k ďalšiemu režimu (Útlm) a opakujte predchádzajúci postup, vyberte čas pre režim Útlm.

Krok 5

Pokračujte k ďalšiemu režimu (Vyp) a opakujte predchádzajúci postup, vyberte čas pre režim Vyp.

Krok 6

Keď nastavíte všetky časy, môžete pomocou tlačidla menu nastaviť iné časy pre nasledujúci deň, alebo už nastavený program skopírovať do dní Pondelok-Piatok alebo Pondelok-Nedeľa.

POZNÁMKY

Záverečné prehlásenie

Napriek tomu, že sme tvorbe tohto návodu venovali maximálnu možnú starostlivosť, nie je možné vylúčiť možnosť, že sú niektoré informácie nesprávne alebo nekompletné. Vyhradzujeme si právo na omyly a technické zmeny.